

COPYRIGHT © Hangzhou EZVIZ Software Co., Ltd. TODOS LOS DERECHOS RESERVADOS.

Toda la información –incluyendo, entre otros, el texto, las imágenes y los gráficos– es propiedad de Hangzhou EZVIZ Software Co., Ltd. (en lo sucesivo, «EZVIZ»). Este manual del usuario (en adelante “el Manual”) no podrá ser reproducido, modificado o distribuido, parcialmente o en su totalidad, por ningún medio, sin el permiso previo por escrito de EZVIZ. A menos que se estipule otra cosa, EZVIZ no representa ni garantiza, de manera expresa o implícita, la información de este Manual.



Acerca de este Manual

Este manual incluye las instrucciones de utilización y gestión del producto. Las figuras, gráficos, imágenes y cualquier otra información que encontrará en lo sucesivo tienen únicamente fines descriptivos y aclaratorios. La información incluida en el manual está sujeta a cambios, sin aviso previo, debido a las actualizaciones de software u otros motivos. La última versión está disponible en la página web de EZVIZ (<http://www.ezviz.com>).

Historial de revisiones

Nueva versión: enero de 2025

Reconocimiento de Marcas Registradas

™, ™ y otras marcas comerciales y logotipos de EZVIZ son propiedad de EZVIZ en diferentes jurisdicciones. Otras marcas comerciales y logotipos mencionados a continuación son propiedad de sus respectivos propietarios.

Avisos legales

HASTA DONDE LO PERMITA LA LEY VIGENTE, EL PRODUCTO DESCRITO, CON SU HARDWARE, SOFTWARE Y FIRMWARE, SE ENTREGA “TAL CUAL”, CON TODOS SUS FALLOS Y ERRORES, Y EZVIZ NO OFRECE GARANTÍA, NI EXPRESA NI IMPLÍCITA, INCLUYENDO, ENTRE OTRAS, LA COMERCIALIZACIÓN, CALIDAD SATISFACTORIA, IDONEIDAD PARA UN PROPÓSITO PARTICULAR Y NO INFRACCIÓN DE LOS DERECHOS DE TERCERAS PARTES. EN NINGÚN CASO EZVIZ, SUS DIRECTORES, ADMINISTRADORES, EMPLEADOS O AGENTES, SE RESPONSABILIZARÁN ANTE USTED DE CUALQUIER DAÑO ESPECIAL, CONSECUENCIAL, INCIDENTAL O INDIRECTO, INCLUYENDO, ENTRE OTROS, LOS DAÑOS POR PÉRDIDAS DE BENEFICIOS DE NEGOCIOS, INTERRUPCIÓN DE NEGOCIOS O PÉRDIDAS DE DATOS O DOCUMENTACIÓN, EN RELACIÓN CON EL USO DE ESTE PRODUCTO, INCLUSO AUNQUE EZVIZ HAYA ADVERTIDO DE LA POSIBILIDAD DE TALES DAÑOS.

EN LA MEDIDA EN QUE LO PERMITA LA LEY VIGENTE, EN NINGÚN CASO LA RESPONSABILIDAD TOTAL DE EZVIZ EXCEDERÁ EL PRECIO DE COMPRA ORIGINAL DEL PRODUCTO.

EZVIZ NO ASUME NINGUNA RESPONSABILIDAD POR LESIONES PERSONALES NI DAÑOS A LA PROPIEDAD COMO RESULTADO DE UNA DESCONTINUACIÓN DEL PRODUCTO O POR LA FINALIZACIÓN DEL SERVICIO DEBIDO A: A) UN MAL USO O UNA INSTALACIÓN INAPROPIADA INCUMPLIENDO LO PRESCRITO; B) LA PROTECCIÓN DE LOS INTERESES PÚBLICOS O NACIONALES; C) SUPUESTOS DE FUERZA MAYOR, Y D) EL USO DE, A TÍTULO ENUNCIATIVO Y NO LIMITATIVO, PRODUCTOS, SOFTWARE Y APLICACIONES DE TERCERAS PARTES TANTO POR USTED COMO POR TERCEROS.

EN CUANTO AL PRODUCTO CON ACCESO A INTERNET, SU USO SERÁ BAJO SU PROPIA RESPONSABILIDAD. EZVIZ NO ASUMIRÁ NINGUNA RESPONSABILIDAD POR UN FUNCIONAMIENTO ANÓMALO, FILTRACIÓN DE PRIVACIDAD U OTROS DAÑOS QUE RESULTEN DE CIBERATAQUES, ATAQUES DE PIRATAS INFORMÁTICOS, INSPECCIÓN DE VIRUS U OTROS RIESGOS DE SEGURIDAD EN INTERNET; SIN EMBARGO, EZVIZ PROPORCIONARÁ APOYO TÉCNICO PUNTUAL SI ASÍ SE REQUIERE. LAS LEYES EN MATERIA DE VIGILANCIA Y PROTECCIÓN DE DATOS VARÍAN EN FUNCIÓN DE CADA JURISDICCIÓN. INFÓRMASE SOBRE LA LEGISLACIÓN PERTINENTE EN SU JURISDICCIÓN ANTES DE UTILIZAR ESTE PRODUCTO PARA ASEGURARSE DE UTILIZARLO CONFORME A LA LEGISLACIÓN VIGENTE. EZVIZ SE HARÁ RESPONSABLE EN CASO DE QUE ESTE PRODUCTO SE UTILICE CON PROPÓSITOS ILEGÍTIMOS.

EN CASO DE QUE SURJA ALGÚN CONFLICTO ENTRE LO ANTERIORMENTE INDICADO Y LA LEGISLACIÓN VIGENTE, ESTA ÚLTIMA PREVALECE.

Índice

Instrucciones	1
Contenido del paquete	2
Resumen	4
1. Panel frontal.....	4
2. Panel trasero.....	5
Instalación	6
1. Diagrama de instalación	6
2. Cómo seleccionar la longitud de los solenoides y tornillos?.....	7
3. Ver vídeo de instalación.....	7
Instalar batería	7
Descarga de la aplicación EZVIZ	8
Configuración de la cerradura	9
1. Teclado	9
2. Entra en el menú.....	10
3. Índice del menú	11
4. Añadir administradores/usuarios.....	11
5. Añadir huella dactilar.....	12
6. Añadir clave de acceso	12
7. Añadir tarjetas de proximidad	13
8. Eliminar administradores/usuarios	13
9. Verifica la información del sistema.....	14
10. Eliminar información de red	14
11. Entrar en el modo de emparejamiento.....	15
Varios métodos de apertura	15
1. Apertura mediante huella dactilar	16
2. Apertura mediante clave de acceso.....	16
3. Apertura mediante tarjeta	17
4. Desbloqueo con Llave Mecánica.....	17
5. Desbloqueo sincronizado	18
6. Código de acceso único.....	18
7. Bloqueo de seguridad para niños	18
Operación y gestión	19
1. Apertura de emergencia.....	19

2. Alarmas.....	19
3. Restablecimiento de los ajustes de fábrica	19
4. Modo Super Ahorro de Energía	19
5. Función de Silencio Temporal.....	19

Uso de la aplicación EZVIZ.....20

1. Página de inicio.....	20
2. Ajustes.....	21





Mantenimiento21

1. Mantenimiento diario	21
2. Preguntas frecuentes	22
3. Batería de iones de litio recargable	23

Instrucciones

- La instalación de la cerradura inteligente de EZVIZ (de aquí en adelante "cerradura") afecta a su funcionamiento y su vida útil. En consecuencia, se recomienda que un profesional realice la instalación y que taladre los orificios para la cerradura de acuerdo con la plantilla de orificios del apéndice.
- Para evitar cualquier daño a la cerradura o una reducción de su vida útil, se recomienda retirarla durante la realización de trabajos de decoración en su casa y reinstalarla una vez finalizados dichos trabajos.
- Tenga en cuenta que el uso de desinfectantes puede dañar el cuerpo de la cerradura.
- Una vez inicializada, la cerradura borrará toda la información de usuario. Tras la instalación y la configuración de la cerradura, añada las huellas dactilares, las contraseñas o las tarjetas según sea necesario.
- Cuando el nivel de carga de las pilas es bajo debido al uso, se emite una alarma de bajo nivel de carga. Cargue la batería lo antes posible.
- Si va a estar ausente o no va a usar la cerradura por un largo periodo, lleve consigo la llave física (no la deje en el interior). En tal caso, retire las pilas para preservar la vida útil de la cerradura.
- Teniendo en cuenta que la cerradura se instala en un entorno abierto, le sugerimos que preste atención a la seguridad durante su utilización, lo que incluye guardar adecuadamente las piezas pequeñas, como la llave mecánica o la tarjeta de detección. Debe comprobar el entorno que le rodea antes de desbloquear o actualizar su contraseña y la configuración de la tarjeta de detección para evitar cualquier peligro de robo o copia ilegal de su información de desbloqueo.
- En cuanto a los usuarios con huellas dactilares poco marcadas o visibles, se recomienda usar el pulgar para el registro de la huella dactilar, a fin de aumentar la tasa de aciertos, y registrar más de una huella dactilar para el mismo usuario. Cada usuario es compatible con un máximo de 5 huellas dactilares.
- La cerradura puede almacenar hasta 50 huellas dactilares, 50 claves de acceso y 50 tarjetas.
- La tecnología de reconocimiento biométrico en este producto opera **COMPLETAMENTE DE FORMA LOCAL** en el producto que usted controla y gestiona por sí mismo, y solo tiene el único propósito de respaldar su decisión de desbloquear. Durante todo el proceso, los datos guardados siempre contienen únicamente valor técnico, es decir, los datos biométricos obtenidos de las plantillas que proporcionaste de manera proactiva con antelación (como imágenes faciales, plantilla de huellas dactilares, plantilla de venas de la palma), los cuales no pueden ser utilizados para reconstruir los datos originales.

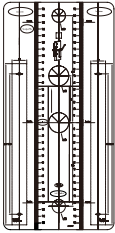
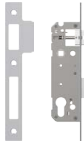
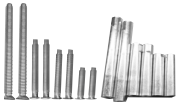
Contenido del paquete

Número	Nombre de la pieza	Cantidad	Imagen
1	Panel frontal	×1	
2	Panel trasero	×1	
3	Plantilla de perforación	×1	
4	Cuerpo de la cerradura	×1	
5	Bolsa de tornillos tipo	×1	
6	Batería de litio	×1	

Número	Nombre de la pieza	Cantidad	Imagen
7	Llave mecánica	×2	
8	Cuadradillo	×1	
9	Tarjeta de Proximidad	×2	
10	Información reglamentaria	×1	
11	guía de inicio rápido	×1	

 La apariencia de la cerradura está sujeta a la que haya comprado.

Resumen

1. Panel frontal

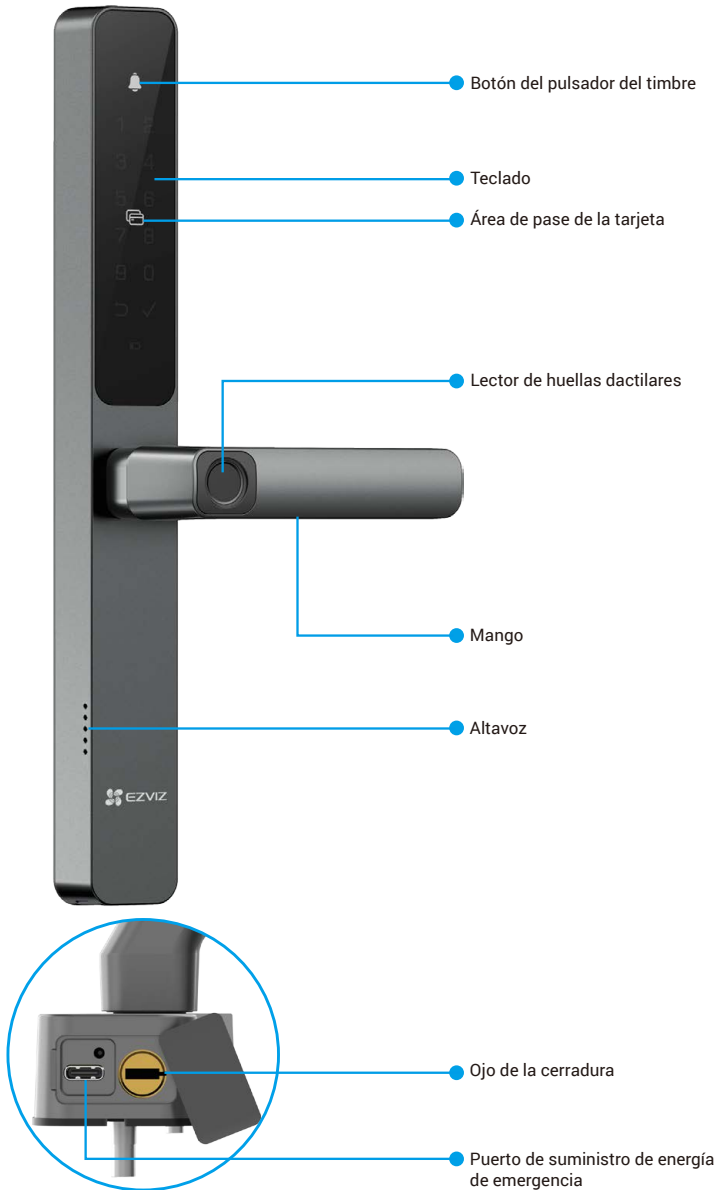

2. Panel trasero

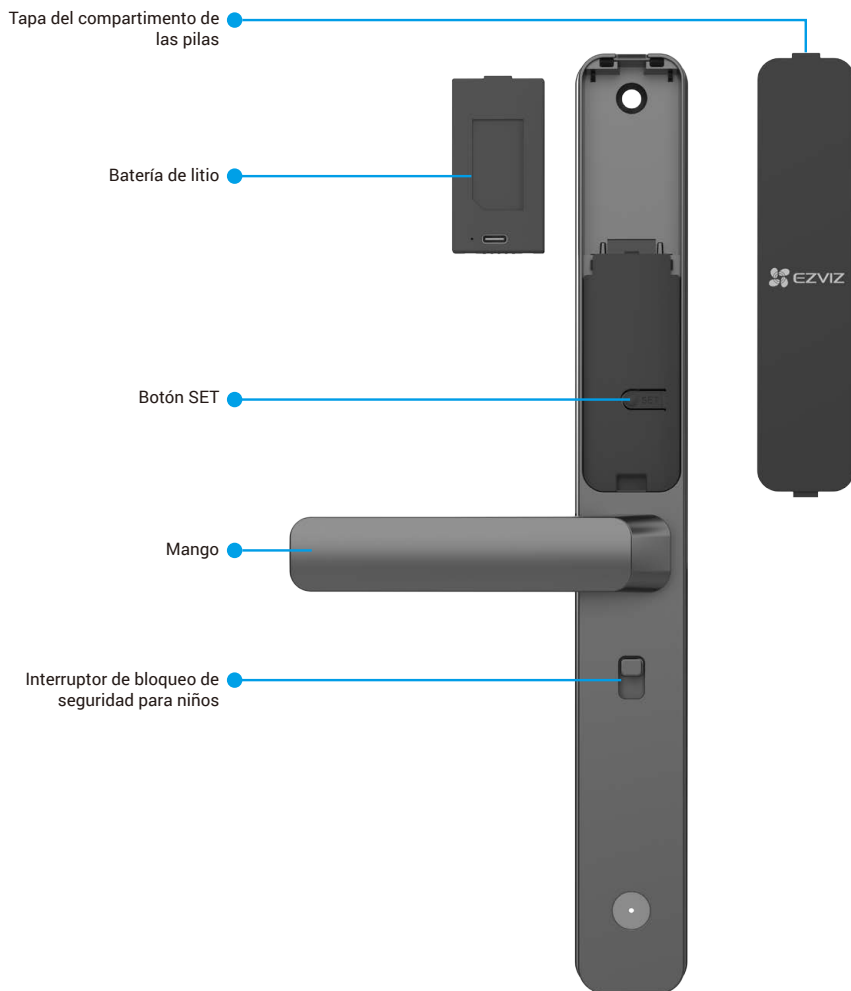

i La apariencia de la cerradura está sujeta a la que haya comprado.





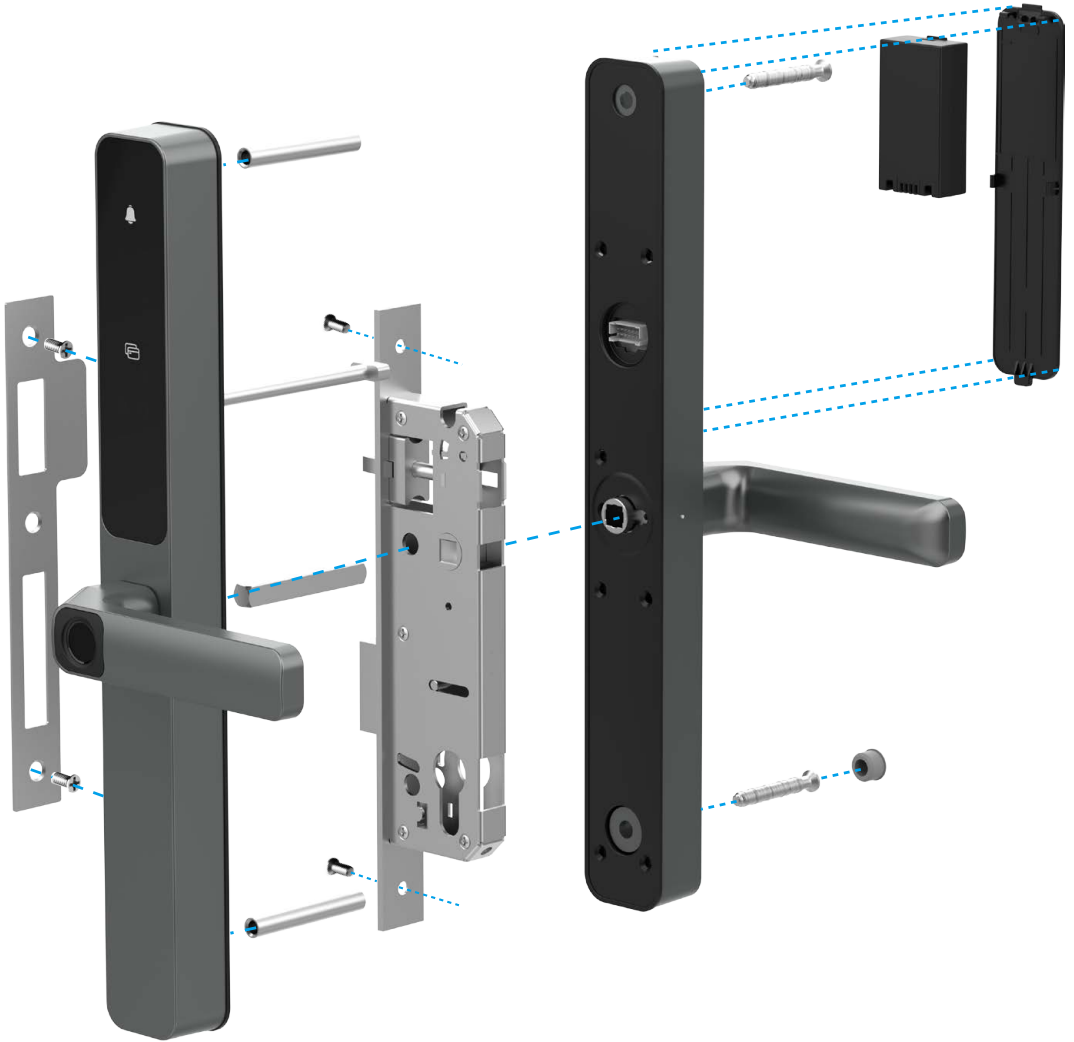



Instalación

1. Diagrama de instalación



2. Cómo seleccionar la longitud de los solenoides y tornillos?

Mida el grosor de la puerta y seleccione los solenoides y tornillos apropiados del estándar Bolsa de tornillos.

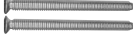
El grosor de su puerta	La longitud de los solenoides	La longitud de los tornillos
30 a 40 mm	25 mm 	20 mm 
40 a 55 mm	35 mm 	30 mm 
50 a 65 mm	35 mm 	40 mm 
60 a 85 mm	55 mm 	40 mm 
85 a 120 mm	55 mm 	75 mm 

3. Ver vídeo de instalación

Pulse  para ver el vídeo de instalación.



Instalar batería

1. Después de la instalación, retire la tapa del compartimento de la batería del panel trasero.
2. Instale la batería de litio en el compartimento de la batería.
3. Coloque de nuevo la tapa de la batería.

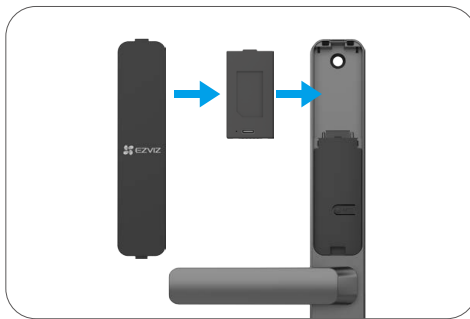

- Para reemplazar la batería, utilice el mismo modelo o especificaciones equivalentes (consulte "[Batería de iones de litio recargable](#)").
- Para instalar una batería nueva, repita los pasos anteriores.

Descarga de la aplicación EZVIZ

1. Conecte su teléfono móvil a una red Wi-Fi de 2,4 GHz (recomendado).
2. Descargue e instale la aplicación EZVIZ. Para ello, busque «EZVIZ» en App Store o en Google Play™.
3. Inicie la aplicación y registre una cuenta de usuario de EZVIZ.



- Si ya ha utilizado la aplicación, asegúrese de que esté actualizada a la última versión. Para comprobar si hay alguna actualización disponible, acceda a la tienda de aplicaciones pertinente y busque «EZVIZ».

Añadir la cerradura a EZVIZ

- La interfaz de la aplicación puede variar en función de las actualizaciones de versión, por lo que prevalecerá la interfaz de la aplicación que haya instalado en su teléfono.

Por favor, agregue la cerradura a la aplicación EZVIZ siguiendo los pasos:

1. Inicie sesión en la cuenta de su aplicación EZVIZ.
2. En la pantalla de inicio, pulse «+» en la esquina superior derecha para acceder a la interfaz Escaneo de códigos QR.
3. Mantenga pulsado el botón SET del panel trasero hasta que la cerradura envíe un aviso de voz y el número del teclado numérico 0 parpadee para entrar en el modo de emparejamiento.

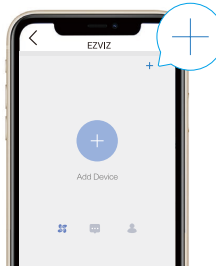

4. Escanee el código QR situado en la parte posterior de la tapa del compartimento de las pilas.

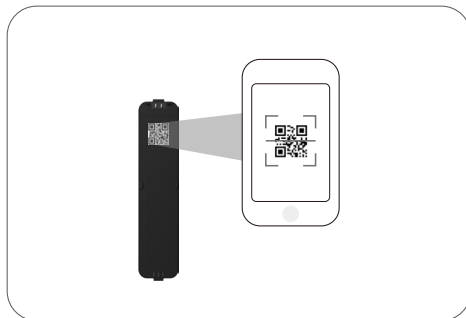

5. Siga las indicaciones del asistente de la aplicación EZVIZ para añadir la cerradura a la cuenta de la aplicación EZVIZ.

Configuración de la cerradura

A continuación, puede configurar la cerradura según sus necesidades.

i Retire la película protectora de la cerradura antes de usarla por primera vez.

1. Teclado

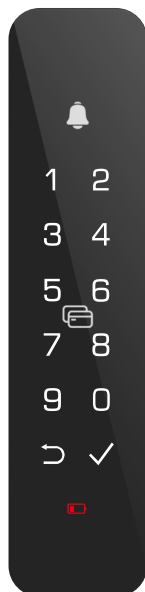





Icono	Descripción
	Tecla numérica
	cancelar, devolver o salir
	confirmar
	área de deslizamiento de tarjeta
	timbre
	Indicador de batería baja

2. Entra en el menú

 Siga estos pasos para acceder a la configuración.

• En el estado inicial, siga estos pasos para acceder a la configuración.

1. Toque el área del teclado del panel frontal para activar la cerradura.
2. Cuando se encienda el teclado «» «», pulse «» para añadir un administrador.
3. «1» «2» «3» «» al encenderse el teclado.
 - Pulse «1» para añadir una huella dactilar.
 - Pulse «2» para añadir una clave de acceso.
 - Pulse «3» para añadir una tarjeta.

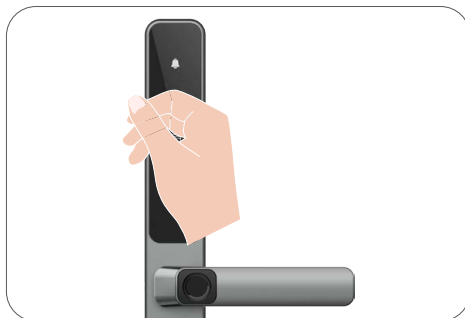

• Si no está en el estado inicial, siga estos pasos para acceder a la configuración.

1. Retire la tapa de la batería del panel trasero.
2. Presione el botón SET una vez.
3. Cuando el teclado esté iluminado, verifique con la huella digital, código de acceso o tarjeta preestablecidos por el administrador.
4. «1»«2»«3»«4»«5»«» en el teclado se iluminará.

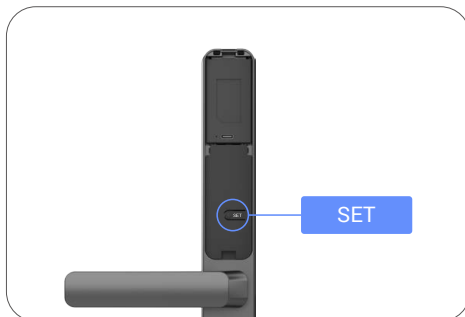

3. Índice del menú

i El menú que aparece aquí es sólo de referencia.

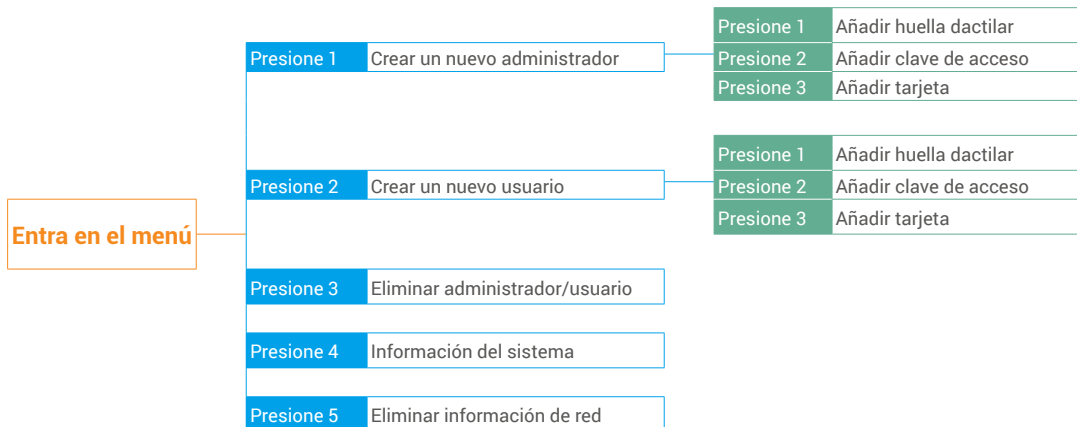

4. Añadir administradores/usuarios

1. Pulse el botón SET una vez en el panel de control.
2. Cuando se ilumine el teclado del panel frontal, verifique con la clave de autenticación del administrador.
3. Pulse «1» para añadir un administrador o pulse «2» para añadir un usuario.

Rol	Desbloquear la puerta	Entrar en el menú y configurar la cerradura
Administrador	✓	✓
Usuario	✓	X

Los usuarios ordinarios solo pueden desbloquear la puerta después de ingresar el método de apertura; el administrador no solo puede desbloquear la puerta, pero también acceder al menú para añadir y eliminar usuarios y realizar otros ajustes.

i Cuando agregas un administrador o un usuario, los dígitos del número de usuario se iluminarán desde 001 por defecto (por ejemplo, para el número de usuario 001, los tres números 001 parpadearán lentamente una vez en secuencia).

5. Añadir huella dactilar

- Añada hasta 5 huellas dactilares por usuario.
- Coloque el dedo en una posición que cubra por completo el lector de huellas dactilares, evitando una presión excesiva o ángulos inclinados.

1. Pulse el botón SET una vez en el panel de control.
2. Cuando se ilumine el teclado del panel frontal, verifique con la clave de autenticación del administrador.
3. Pulse «1» para añadir un administrador o pulse «2» para añadir un usuario.
4. Pulse «1» para añadir una huella dactilar.

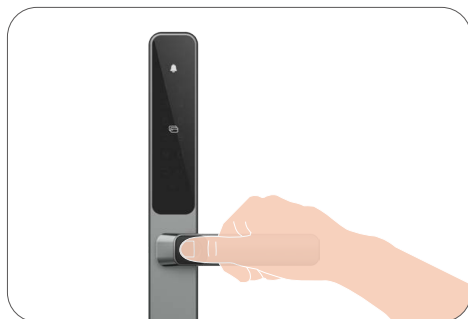

6. Añadir clave de acceso

- Añada hasta 1 clave de acceso por usuario.

1. Pulse el botón SET una vez en el panel de control.
2. Cuando se ilumine el teclado del panel frontal, verifique con la clave de autenticación del administrador.
3. Pulse «1» para añadir un administrador o pulse «2» para añadir un usuario.
4. Pulse «2» para añadir una clave de acceso.
5. Introduzca una clave de acceso de 6 a 10 dígitos. Cuando la longitud del código de acceso es ≥ 6 dígitos, «√» se ilumina en este momento, presione «√» para confirmar.
6. Repita la clave de acceso de nuevo, pulse «√» para confirmar; acompañado de un pitido de acierto, la clave de acceso se habrá añadido correctamente.



- No se permiten números consecutivos o repetidos de 6 a 10.
 - 6-10 dígitos consecutivos, como 123456/654321.
 - 6-10 dígitos repetidos, como el 111111.

7. Añadir tarjetas de proximidad

i Agregue hasta 1 tarjeta de proximidad por usuario.

1. Pulse el botón SET una vez en el panel de control.
2. Cuando se ilumine el teclado del panel frontal, verifique con la clave de autenticación del administrador.
3. Pulse «1» para añadir un administrador o pulse «2» para añadir un usuario.
4. Pulse «3» para añadir una tarjeta.
5. Coloque la tarjeta de proximidad no registrada en el área de lectura de tarjetas.
6. Presione «√» para confirmar.

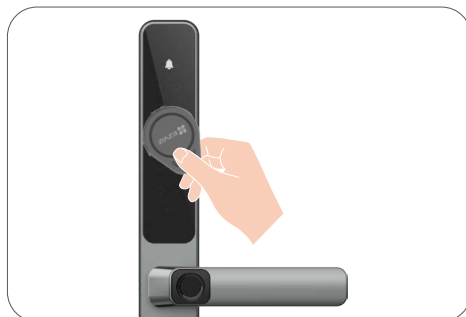
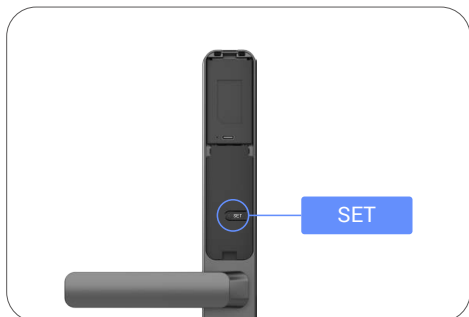

8. Eliminar administradores/usuarios

1. Pulse el botón SET una vez en el panel de control.
2. Cuando se ilumine el teclado del panel frontal, verifique con la clave de autenticación del administrador.
3. Pulse «3» para eliminar un administrador o un usuario.
4. Introduzca el número de usuario y pulse «√».

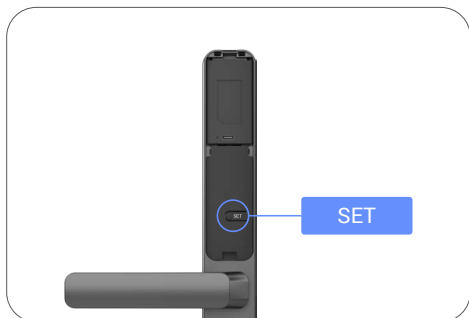

- i**
- Si introduce un número de usuario incorrecto, verá que el número de usuario se ilumina uno a uno, acompañado de un pitido de fallo. Pulse «↶» para volver al último paso o introduzca los números de usuario correctos para volver a eliminarlo.
 - Cuando solo quede un usuario y vaya a eliminarlo, verá que el número de usuario se ilumina uno a uno, acompañado de un pitido de fallo.
 - El último administrador no se puede eliminar.

9. Verifica la información del sistema

1. Pulse el botón SET una vez en el panel de control.
2. Cuando se ilumine el teclado del panel frontal, verifique con la clave de autenticación del administrador.
3. Presione «4» para verificar la información del sistema de la cerradura.
4. La cerradura transmitirá la información del sistema.

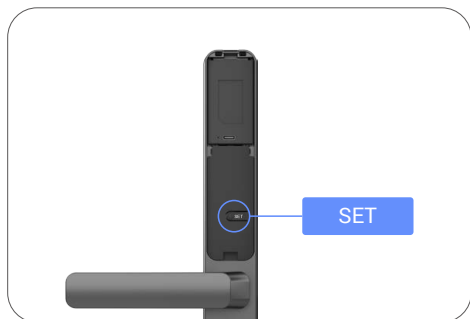

- i** La cerradura transmitirá el número de serie de la cerradura, la versión del dispositivo actual y el código de verificación en inglés sucesivamente, pulse «▷» para volver al nivel anterior. O el sistema volverá al nivel anterior automáticamente una vez completada la transmisión.

10. Eliminar información de red

1. Pulse el botón SET una vez en el panel de control.
2. Cuando se ilumine el teclado del panel frontal, verifique con la clave de autenticación del administrador.
3. Presione «5» para eliminar la información de la red.
4. Presione «√» para confirmar.



- i** Si desea cambiar el Bluetooth de su cerradura, siga los pasos anteriores. Por ejemplo: Si ya ha desconectado la coincidencia bluetooth del usuario A y se ha conectado a otro usuario A,

11. Entrar en el modo de emparejamiento

1. Mantenga pulsado el botón SET del panel trasero hasta que la cerradura envíe un aviso de voz y el número del teclado numérico 0 parpadee para entrar en el modo de emparejamiento.

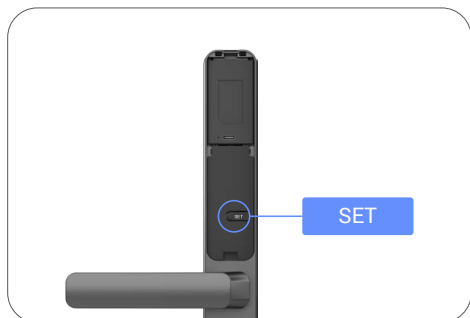

2. Siga la guía del sistema para completar el emparejamiento en 3 minutos.

i El sistema saldrá del modo de emparejamiento automáticamente al cabo de 3 minutos.

Varios métodos de apertura

Icono	Descripción
	Apertura mediante huella dactilar
	Apertura mediante clave de acceso
	Desbloqueo por deslizamiento de tarjeta
	Apertura mediante llave física
	Apertura mediante llave Bluetooth
	Apertura remota

i • Para abrir la puerta con una llave mecánica, gira la llave y presiona el mango hacia abajo.
• Toque el área del teclado para activar la cerradura antes de abrir la puerta mediante contraseña.
• Por su privacidad, se recomienda cambiar el código de acceso regularmente y limpiar la zona del teclado para evitar marcas residuales.



- Tenga en cuenta que este producto tiene una función de protección de seguridad, si el número de errores de reconocimiento de huella digital/código de acceso/tarjeta alcanza 5 veces consecutivas en 5 minutos, el sistema se bloqueará forzosamente durante 3 minutos.
- El sistema se desbloquea automáticamente después de 3 minutos.
- Esta función puede desactivarse mediante la aplicación EZVIZ.

1. Apertura mediante huella dactilar

1. Coloque el dedo en el lector de huellas dactilares.
2. Cuando oiga el aviso de voz, baje el mango para abrir la puerta.

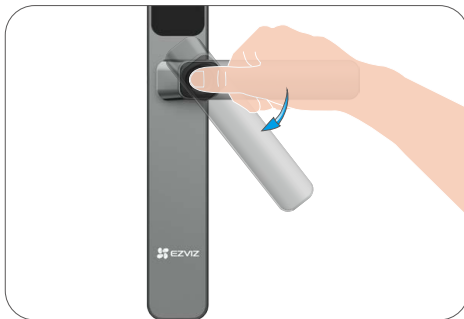
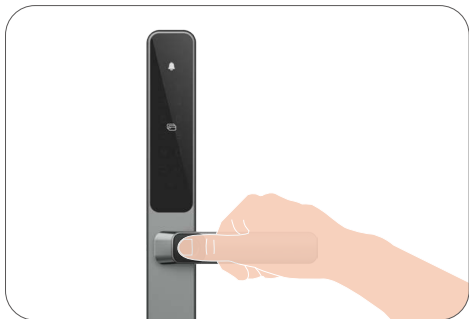

2. Apertura mediante clave de acceso

1. El producto está protegido con códigos de acceso anti-miradas. Si alguien te está observando ingresar un código de acceso, puedes agregar dígitos extra largos antes o después de tu código original para hacerlo más complejo, mientras aún puedes desbloquearlo.

1. Toque para activar el teclado.
2. Ingrese el código de acceso y presione ✓.
3. Cuando oiga el aviso de voz, baje el mango para abrir la puerta.

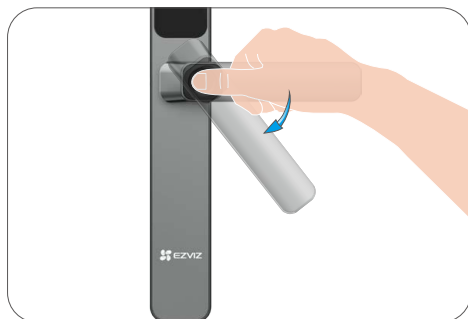
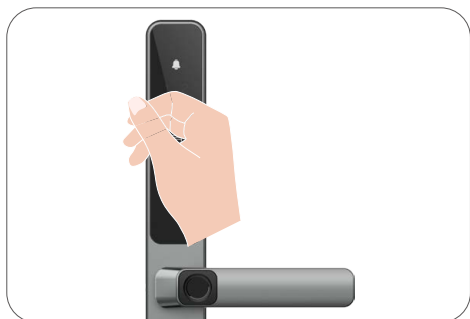

3. Apertura mediante tarjeta

1. Toque para activar el teclado.
2. Coloque la tarjeta de proximidad registrada en el área de lectura de tarjetas.
3. Cuando escuches el mensaje de voz, presiona la manija para abrir la puerta.

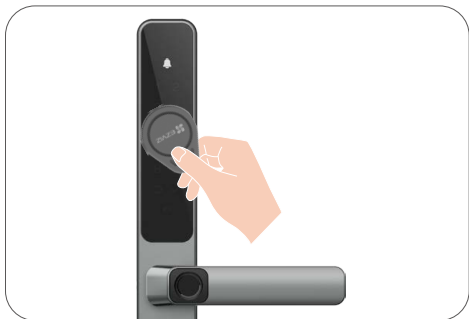
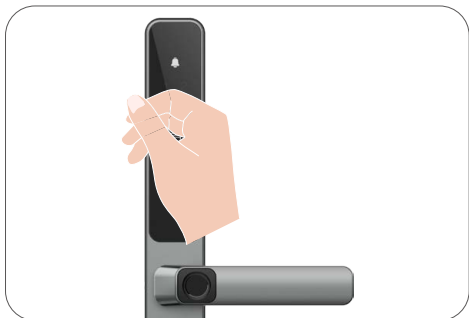

- i** Cuando la función 'Cerradura Detecta Activamente Tarjeta de Proximidad' está habilitada, la cerradura detecta automáticamente las tarjetas de proximidad cercanas sin tocar el teclado.

Funcionamiento:

1. Inicie sesión en la cuenta de su aplicación EZVIZ.
2. Vaya a 'Ajustes' -> 'Configuración de desbloqueo' y pulse para activar la opción 'La cerradura detecta automáticamente la tarjeta de proximidad'.

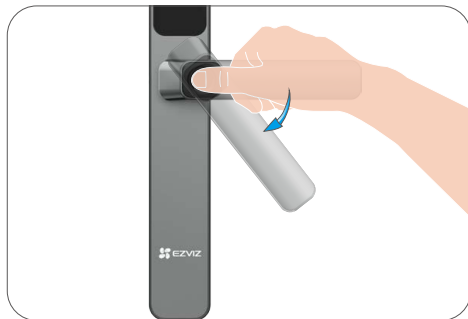

4. Desbloqueo con Llave Mecánica

- i** Conserve debidamente la llave física para su uso posterior.

1. Abra la tapa del ojo de la cerradura física:
2. Inserte la llave y gírela, luego baje el mango para abrir la puerta.

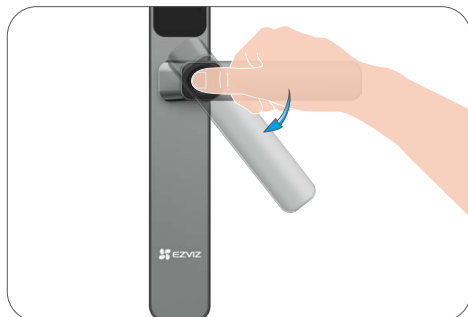
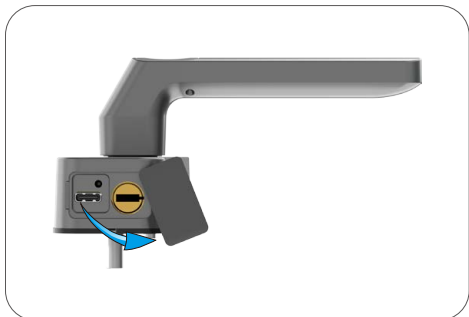

5. Desbloqueo sincronizado

- i** Está habilitando la función de "Desbloqueo Sincronizado" ("La Función"). Tenga en cuenta que:
1. Teniendo en cuenta la función de desbloqueo automático de La Función, le sugerimos que:
 - a. habilite la función solo cuando sea necesario y seguro;
 - b. informe a los usuarios compartidos de su dispositivo (si los hay) para asegurarse de que saben lo que sucederá.
 2. La función debe ser gestionada por el usuario administrador y puede estar sujeta a otras configuraciones del dispositivo (por ejemplo, la función Bluetooth). Consulte las instrucciones de la página para conocer los detalles.
 3. La función se proporciona "TAL CUAL". EZVIZ por el presente excluye expresamente cualquier promesa o garantía con respecto a la estabilidad, precisión y actualidad de la función. Además, EZVIZ puede cambiar, suspender o cancelar La función y/o esta página de vez en cuando notificándole previamente.

Habilitar la desbloqueo sincronizado:

1. Inicie sesión en la cuenta de su aplicación EZVIZ.
2. Vaya a "Configuración" -> "Configuración de desbloqueo" -> "Desbloqueo sincronizado" y toque para habilitar el "Desbloqueo sincronizado".
3. Pulse "Confirmar usar" -> "Vincular ahora" -> "Vincular ahora".
4. Pulse para elegir una cerradura que quiera vincular y pulse "Vincular".
5. Antes de que termine la cuenta atrás, desbloquee la puerta vinculada con la clave secreta del administrador para completar la operación de vinculación de la cerradura.
6. Vinculación realizada satisfactoriamente.

- i**
- Cuando la función está habilitada, al desbloquear la puerta desde afuera se desbloqueará simultáneamente la cerradura vinculada.
 - Recuerde presionar hacia abajo la manija de la cerradura vinculada dentro de los 10 segundos (duración predeterminada de desbloqueo), de lo contrario se bloqueará automáticamente.
 - La duración de la sincronización se puede ajustar a través de la aplicación EZVIZ.

6. Código de acceso único

Cuando lleguen los visitantes, puedes crear un código de acceso único para la puerta.

- i**
- El código de acceso de un solo uso entra en vigor inmediatamente después de su generación.
 - Una vez habilitado, los códigos de acceso de un solo uso pueden generarse incluso cuando la cerradura está desconectada.

7. Bloqueo de seguridad para niños

- i** Es recomendable activar el modo de bloqueo de seguridad para niños cuando los niños se quedan solos en casa.

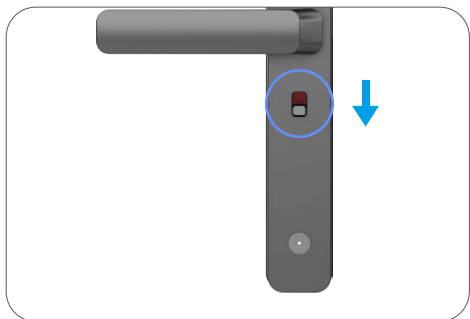

El modo de bloqueo de seguridad para niños está activado

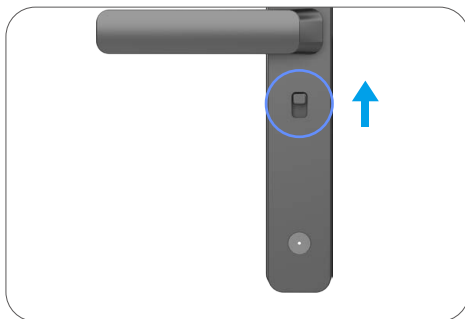

El modo de bloqueo de seguridad para niños está desactivado

- i** Cuando el modo de bloqueo de seguridad para niños está activado, la puerta no se puede desbloquear presionando la manija desde el interior. La puerta solo se puede desbloquear mediante verificaciones con la huella digital añadida, código de acceso o tarjeta exterior.

Operación y gestión

1. Apertura de emergencia

Cuando la batería esté sin energía, conecte la interfaz de alimentación de emergencia del panel frontal con un banco de energía para cargar la cerradura mediante un cable de alimentación Type-C y luego desbloquee la puerta.

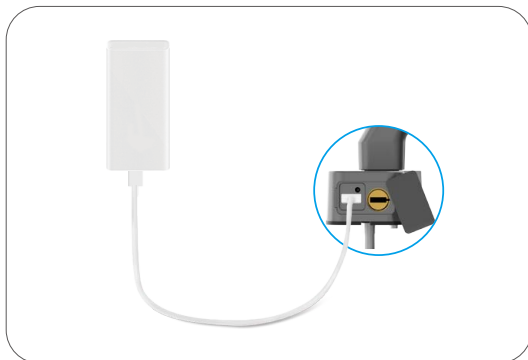

2. Alarmas

1. Alarma antimanipulación

Si se desarma a la fuerza, la cerradura enviará una alarma durante aproximadamente un minuto.

2. Alarma de sistema bloqueado

Al confirmar una huella dactilar, contraseña o tarjeta incorrecta 5 veces seguidas, el sistema se bloquea durante 3 minutos. Puedes desbloquearlo en la aplicación EZVIZ.

3. Aviso de batería baja

Cuando el voltaje de la batería es bajo, el indicador de voz le recuerda que debe cargar la batería.

3. Restablecimiento de los ajustes de fábrica

1. Retire la tapa de la batería situada en el panel trasero y saque la batería.
2. Mantenga pulsado el botón SET durante 5 segundos mientras recoloca la batería en su compartimento.
3. Suelte el botón SET y pulse «✓» para confirmar después de los avisos de voz.

4. Modo Super Ahorro de Energía

Incluye el modo Super Ahorro de Energía, que mejora el rendimiento de la batería y prolonga su duración. Método de apertura: Ingrese a la opción de gestión de batería desde la página de Configuración.

5. Función de Silencio Temporal

1. Toque el área del teclado para activarlo.
2. Mantenga pulsado 0 hasta que el teclado parpadee dos veces para indicar que la función está activada.

- i** • Cuando se habilita la función de silencio temporal, la cerradura entra en modo silencioso.
- La cerradura saldrá automáticamente de este modo cuando se haya desbloqueado mediante verificación con la huella dactilar añadida, código de acceso o tarjeta desde el exterior.

Uso de la aplicación EZVIZ

La interfaz de la aplicación puede variar en función de las actualizaciones de versión, por lo que prevalecerá la interfaz de la aplicación que haya instalado en su teléfono.

1. Página de inicio

Cuando abra la aplicación de EZVIZ y pulse la cerradura, puede ver y gestionar la cerradura según necesite en la página de inicio.

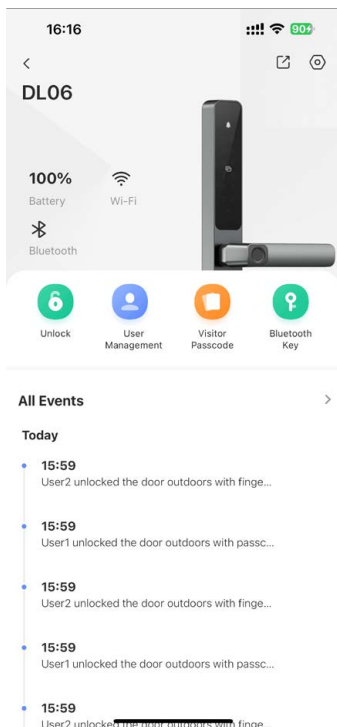

Parámetro	Descripción
Batería	Aquí puede visualizar el nivel de carga restante de la batería.
Wi-Fi	Puede ver la fuerza de la señal Wi-Fi de la cerradura aquí.
Bluetooth	Podrá ver el estado de la conexión bluetooth.
Desbloquear	Toque para desbloquear la cerradura.
Administración de usuarios	Puede tocar para administrar los usuarios aquí. i Después de agregar un usuario, también puedes añadir métodos de desbloqueo para ese usuario, como huella digital, código de acceso digital, tarjeta de proximidad y código de coacción. Tenga en cuenta que el método de desbloqueo debe operar en la cerradura.
Código de acceso para visitantes	Pulse para generar un código de acceso temporal y que los visitantes puedan abrir la puerta.
Apertura mediante llave Bluetooth	Toque para compartir la llave Bluetooth con sus familiares o invitados.
Todos los eventos	Revise todos los eventos que han ocurrido en la cerradura.

2. Ajustes

Parámetro	Descripción
Nombre	Visualice aquí el nombre del dispositivo y pulse para personalizarlo.
Desbloquear ajustes	Puede configurar los ajustes de desbloqueo para la cerradura aquí.
Batería	Verifique la capacidad de la batería de la cerradura y toque para habilitar el modo de súper ahorro de energía aquí.
Notificación de mensajes	Puede gestionar el mensaje del dispositivo y la notificación de la aplicación EZVIZ.
Ajustes de audio	Puede configurar los parámetros de audio del dispositivo.
Gestión de accesorios	<ul style="list-style-type: none">• Sensor de puerta Bluetooth Una vez vinculado, puedes ver el estado de la puerta detectado por el sensor de puerta en la página de inicio de la cerradura.• Control remoto Bluetooth Una vez vinculado, puedes desbloquear la puerta con el control remoto.
Registro de Apertura de Puerta	Puede ver aquí los registros de aperturas de puerta.
Ajustes de Privacidad	<ul style="list-style-type: none">• Modo de privacidad: Si habilita el modo de privacidad, la puerta solo se podrá desbloquear con la huella dactilar, la clave de acceso y la tarjeta de proximidad del administrador, o con la llave física. Y la cerradura se silenciará al mismo tiempo.• Bloqueo por prueba y error: cuando está habilitado, el sistema se bloqueará durante 3 minutos y no se podrá usar la llave electrónica para desbloquear si se alcanzan 5 errores de desbloqueo en 5 minutos.
Ajustes de red	Puede ver el estado de la conexión Wi-Fi y activar/desactivar la conexión Wi-Fi.  En caso de red inestable, se recomienda desactivar esta función para extender la vida útil de la batería.
Información del dispositivo	Aquí, puede visualizar la información del dispositivo.
Compartir dispositivo	Puede compartir el dispositivo con sus familiares o invitados.
Eliminar dispositivo	Pulse para eliminar la cerradura de su cuenta de EZVIZ.

Mantenimiento

1. Mantenimiento diario

- No coloque materiales corrosivos cerca de la cerradura para evitar que se dañe o afecte a su brillo.
- Si la puerta llegara a deformarse, la fricción aumentaría, lo que combinado con el resbalón entrando en el frontal de la caja, no permitiría su completa extensión. En tal caso, es necesario ajustar la posición del frontal.
- Para garantizar el funcionamiento normal de la cerradura, cargue la batería inmediatamente antes de que el voltaje sea demasiado bajo.
- Conserve debidamente la llave física.
- Si pierde flexibilidad, encargue la revisión de la cerradura a un profesional.
- Mantenga lubricada la parte giratoria de la cerradura, de manera de prolongar su vida útil y que la apertura sea suave.
- Se recomienda revisar la cerradura una vez cada seis meses o una vez al año y comprobar que los tornillos de fijación no se hayan aflojado.
- Aplique periódicamente (una vez al año o cada seis meses) una pequeña cantidad de grafito en polvo en la ranura del cilindro de la cerradura para garantizar que la llave se pueda introducir y extraer con suavidad. Ahora bien, no aplique grasa para lubricar, ya que se pegaría al resorte de rodada.
- Tenga en cuenta que el uso de desinfectantes puede dañar el cuerpo de la cerradura.

2. Preguntas frecuentes

Problema	Causa	Solución
La puerta no se puede abrir normalmente mediante verificaciones por huella digital, código de acceso o tarjeta.	Problema de instalación de la cerradura	Por favor, haga que profesionales vuelvan a verificar la instalación.
	La autoridad del usuario no está dentro del período de validez	Por favor, utiliza huellas dactilares, códigos de acceso o tarjetas de otros usuarios, o actualiza el período de validez del usuario a través de la aplicación EZVIZ.
No es posible abrir la puerta con la llave física	La llave física no es la correcta	Utilice la llave mecánica correcta
	El cilindro de la cerradura está dañado	Después de abrir la puerta, encargue a profesionales Verifique y reemplace los componentes dañados.
	La llave mecánica no se puede insertar completamente	
El lector de huellas dactilares no responde	El lector de huellas dactilares está dañado.	Por favor, haga que profesionales vuelvan a verificar la instalación.
	El firmware del lector de huellas digitales está funcionando de manera anormal.	1. Toque para activar el teclado. 2. Mantén presionado el "↵" durante 3 segundos para restaurar el lector de huellas digitales.
La cerradura siempre está abierta.	Error de instalación	Encargue una revisión de los reemplazo
	El embrague está dañado.	Por favor, haga que profesionales vuelvan a verificar la instalación.
No se puede conectar el Bluetooth de su teléfono móvil.	El Bluetooth del teléfono móvil está desactivado	Por favor, habilite el Bluetooth de su teléfono móvil e intente conectarse nuevamente.
	La distancia entre la cerradura y tu teléfono móvil está fuera del alcance de Bluetooth (50m)	Por favor, acérquese a la cerradura de la puerta para reintentar.
	Código de emparejamiento incorrecto	Por favor, ingrese el código de emparejamiento correcto. A. De forma predeterminada, el código de emparejamiento es 0 más los últimos 5 dígitos del número de serie. B. De lo contrario, el código de emparejamiento está personalizado. Si olvida el código de emparejamiento, borre la información de emparejamiento (consulte " Eliminar información de red "). El código de emparejamiento se restaurará al valor predeterminado y podrá usarse para la conexión.
	Otras razones	a. Vuelva a intentarlo después de reiniciar el bluetooth del teléfono móvil. b. Vuelva a intentarlo después de salir y volver a entrar en la aplicación EZVIZ. c. Borre la información de emparejamiento (consulte " Eliminar información de red "), y luego inténtelo de nuevo después de realizar la operación para olvidar la información de emparejamiento entre su teléfono y la cerradura.

Problema	Causa	Solución
Los usuarios y las huellas digitales, códigos de acceso, tarjetas no se pueden agregar en la aplicación EZVIZ.	Tu teléfono móvil no está conectado al Bluetooth de la cerradura	Conecte primero la cerradura Bluetooth y, seguidamente, añádalos en la administración de usuarios de la aplicación EZVIZ
El dispositivo suele estar desconectado.	El entorno de red es inestable	Por favor, cambie a una señal de red estable
Consumo de batería rápido.	El entorno de red es inestable	Por favor, apague el interruptor de Wi-Fi en la <u>aplicación EZVIZ</u> Por favor, cambie a una señal de red estable

 Para obtener información adicional, visite la página web www.ezviz.com/es.

3. Batería de iones de litio recargable

El tipo de batería del dispositivo: Batería portátil.

Modelo de batería: 692850HV-2S1P

Tensión nominal: 7,7 V CC

Capacidad nominal: 1450mAh

Fabricante de la batería: JUHEYUAN SCIENCE & TECHNOLOGY CO., LTD.

Nombre químico	Número CAS.	Concentración o rangos de concentración (%)	Fórmula química
Óxido de Cobalto de Litio	12190-79-3	15-40	LiCoO ₂
Grafito	7782-42-5	10-30	C
Fosfato(1-), hexafluoro-, litio	21324-40-3	10-30	LiPF ₆
Cobre	7440-50-8	7-13	Cu
Papel de aluminio	7429-90-5	5-10	Al
Níquel	7440-02-0	1-5	Ni